

NEUE FARBEN 2020

# DKTN<sup>®</sup> SLIM

designed by COSENTINO



Dünne Stärke →← **Riesiges Format & Vielfalt**







DKTN® SLIM

Die neue, grossformatige Oberfläche DKTN® Slim mit einer ultradünnen Stärke von 4 mm bietet unbegrenzte Gestaltungsmöglichkeiten und überzeugt durch einfache Montage sowie unkomplizierten Transport.

Ihre Leichtigkeit und reduzierte Stärke machen sie zur langlebigsten und leistungsfähigsten Oberfläche für Bad- und Küchenverkleidungen sowie für alle Arten von Möbeln (Türen, Schubladen etc.).

4

## Einfache Montage

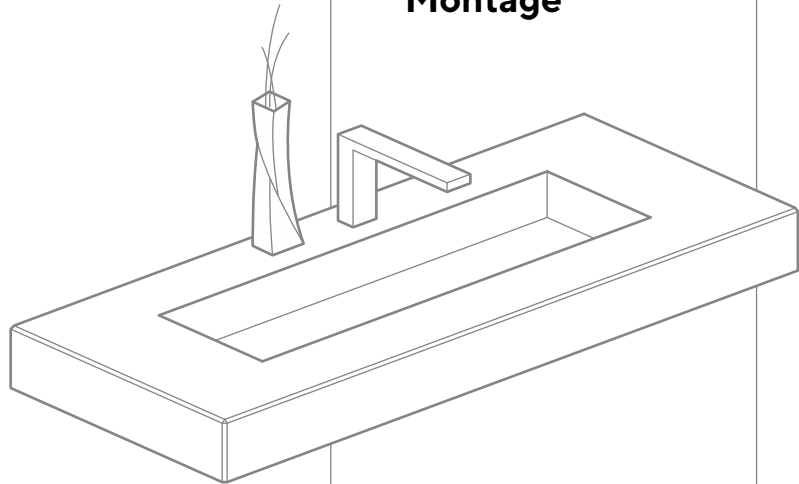

3

## Möbelverkleidung

Veredeln Sie Ihre Möbel mit schönen, hochbeständigen Oberflächen.

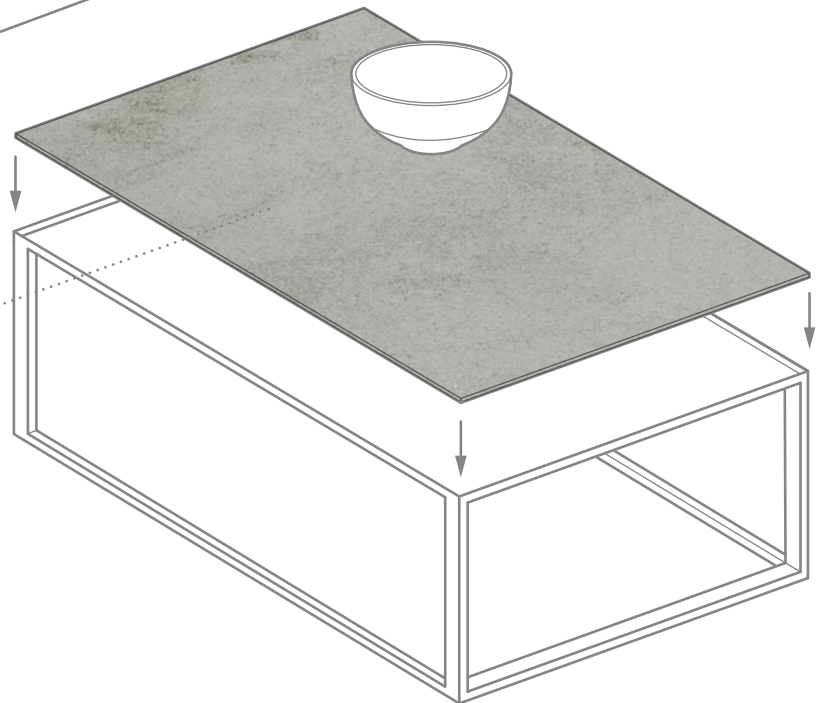

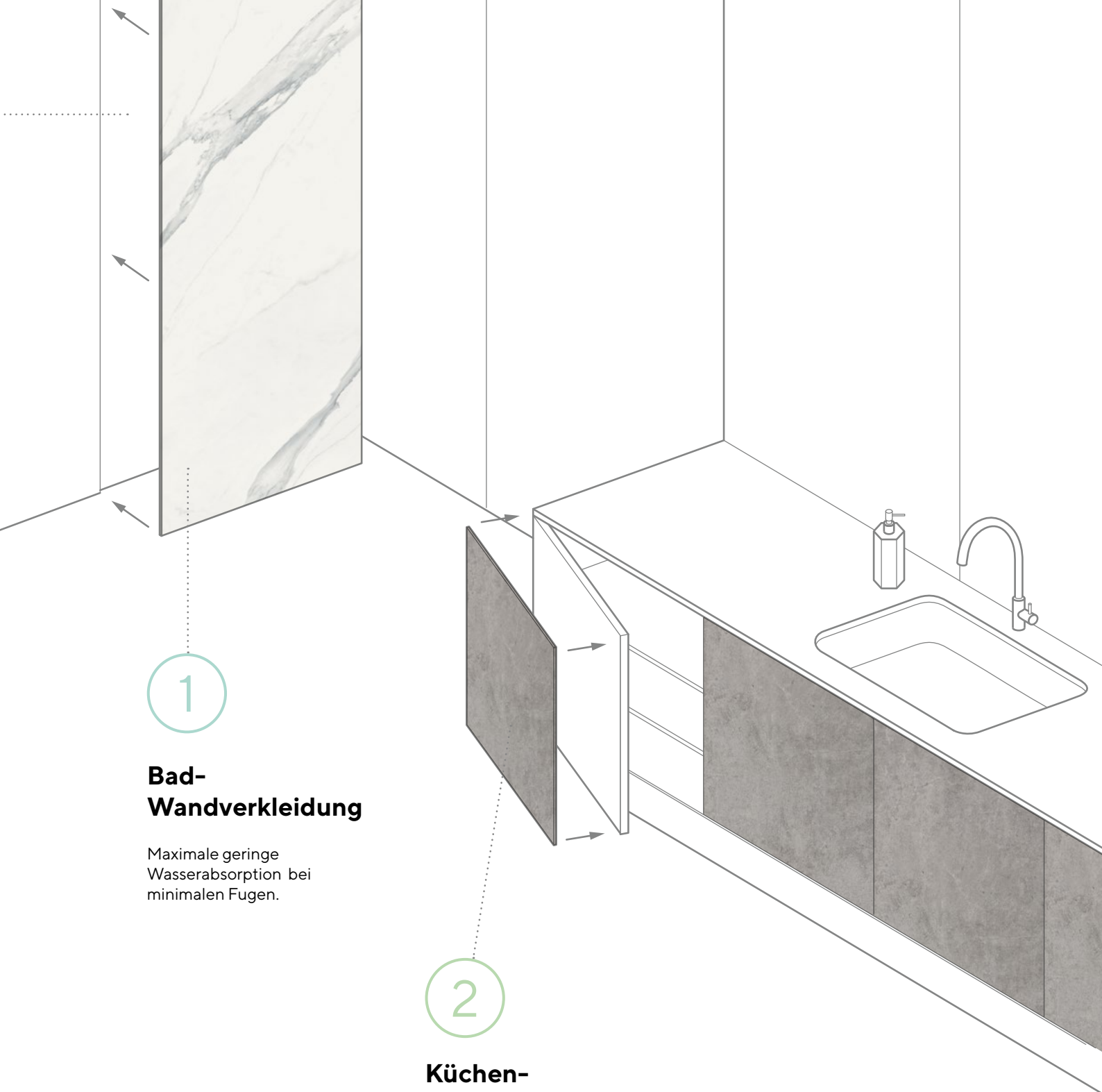

1

## Bad- Wandverkleidung

Maximale geringe  
Wasserabsorption bei  
minimalen Fugen.

2

## Küchen- Wandverkleidung

Reduzierte Stärke,  
unbegrenzte Möglichkeiten



1

## Bad-Wandverkleidung

# Maximale Beständigkeit gegen Feuchtigkeit mit minimalen Fugen im leichtesten DKTN® by Cosentino®-Format.



DKTN® Slim-Verkleidungen eignen sich ideal für den Einsatz im Badezimmer, da sie extrem widerstandsfähig gegen Feuchtigkeit und Flecken sind. Ein leistungsstarkes Produkt, für dessen Pflege ein feuchtes Tuch völlig ausreichend ist.

Das grosszügige Format von 3'200 x 1'440 mm deckt grosse Flächen ab, sodass weniger Fugen erforderlich sind und dadurch weniger Schmutz entsteht.

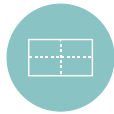

**Weniger Fugen  
Mehr Hygiene**



**Oberflächen mit  
einer Fläche von  
3'200 x 1'440 mm**



**Massangefertigt Grenzen-  
lose Individualisierungs-  
möglichkeiten**



**Gleiche Flecken- und  
Kratzfestigkeit wie  
bei anderen DKTN® by  
Cosentino®-Formaten**

2

## Küchen-Wandverkleidung

### Reduzierte Stärke, unbegrenzte Möglichkeiten



Die ultradünne DKTN® by Cosentino® Slim Oberfläche mit einer Stärke von 4 mm eignet sich ideal für die Verkleidung von Küchenwänden und Schränken und ermöglicht eine harmonische Kombination von Arbeitsplatten unterschiedlicher Stärke.

Wie andere DKTN® by Cosentino®-Formate ist DKTN® by Cosentino® Slim kratz- und feuerfest sowie schmutzabweisend.



**Oberflächen mit einer Fläche von 3'200 x 1'440 mm**



**Gleiche Flecken- und Kratzfestigkeit wie bei anderen DKTN® by Cosentino®-Formaten**



**Massangefertigt  
Grenzenlose Individualisierungsmöglichkeiten**













3

## Möbelverkleidung

# Veredeln Sie Ihre Möbel mit schönen, hochbeständigen Oberflächen



DKTN® by Cosentino® Slim verleiht Möbeln Superkräfte: Tische, die gegen alles resistent sind, und Türen, die weder Kratzer noch Flecken bekommen. Die Gestaltungsmöglichkeiten sind endlos, da es sich um einfach zu montierende Massanfertigungen handelt.

## Grenzenlose Designmöglichkeiten

Die Montage und das Zuschneiden von DKTN® Slim sind kinderleicht. Es handelt sich um die ideale Oberfläche, um Ihre Möbel mit innovativen Designs zu personalisieren.

Was immer Sie sich vorstellen können:  
Mit DKTN® Slim ist es möglich.



**Massangefertigt  
Grenzenlose Individualisie-  
rungsmöglichkeiten**



**Gleiche Flecken- und  
Kratzfestigkeit wie  
bei anderen DKTN® by  
Cosentino®-Formaten**



4

## Einfache Montage

# Alles ist leichter mit DKTN® Slim



Das geringe Gewicht und die vielen Einsatzmöglichkeiten machen alles leichter. Durch die reduzierte Stärke kann es schnell zugeschnitten und vor Ort mit Werkzeugen für Keramikfliesen angepasst werden. DKTN® Slim ist ein Material ohne innere Spannung, sodass es nicht notwendig ist, es durch Schneiden zu lösen. Bei einer Leichtigkeit von 10 kg/m<sup>2</sup> ist die Montage kinderleicht.

Für den Umgang mit Baustoffen ist es wichtig, die Sicherheitsmassnahmen zu lesen und sich mit ihnen vertraut zu machen.



Bei Cosentino bieten wir einen **persönlichen Kundenservice an**. Stellen Sie so viele Fragen, wie Sie möchten, und wir geben Ihnen alle erforderlichen Ratschläge, die Sie benötigen, damit Sie genau das bekommen, was Sie vom neuen DKTN® Slim erwarten.

Finden Sie ein Cosentino-Center in Ihrer Nähe auf [www.cosentino.com](http://www.cosentino.com)



**Einfach zu schneiden und zu erstellen**



**Unkomplizierte Handhabung und Transport**



**Einfache Montage**



**Persönlicher Kundenservice**



# Erhältliche Farben

Entdecken Sie unsere neuen Farben  
auf [dekton.com/slim](https://dekton.com/slim)

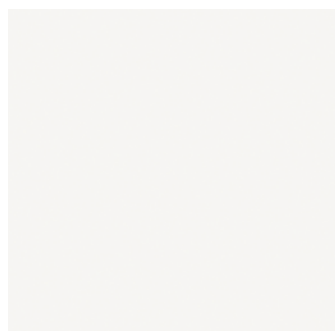

Halo - XGLOSS Solid

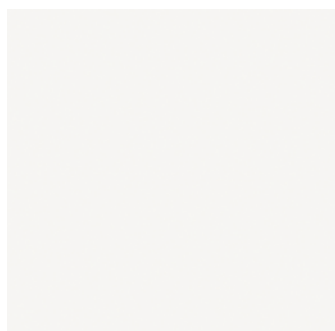

Zenith - SOLID Collection

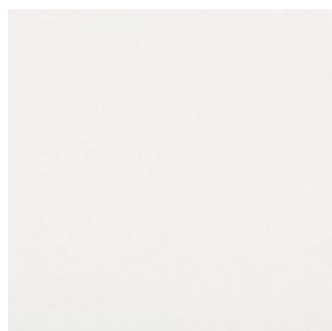

Nayla - NATURAL Collection

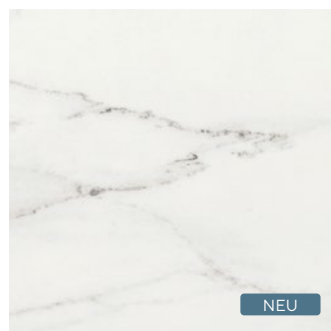

Rem - NATURAL Collection

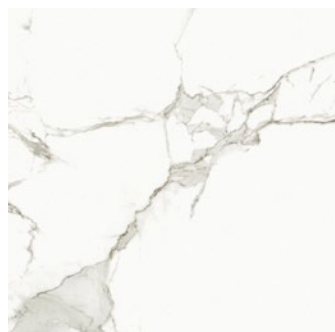

Aura 15 - NATURAL Collection



Opera - NATURAL Collection

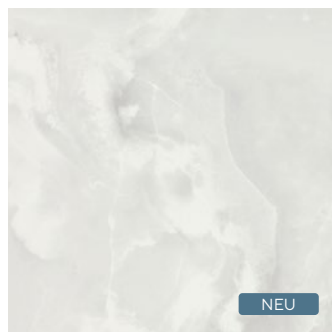

Helena - STONIKA



Natura 18 - XGLOSS Natural



Lunar - INDUSTRIAL Collection

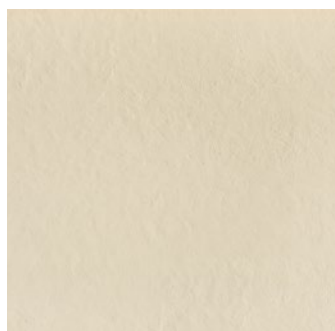

Edora - NATURAL Collection



Aeris - NATURAL Collection



Sasea - NATURAL Collection



Bergen - STONIKA



Arga - STONIKA



Kovik - NATURAL Collection



Kreta - INDUSTRIAL Collection



Sirocco - NATURAL Collection



Trilium - INDUSTRIAL Collection



Laos - INDUSTRIAL Collection



Bromo - NATURAL Collection



Eter - NATURAL Collection

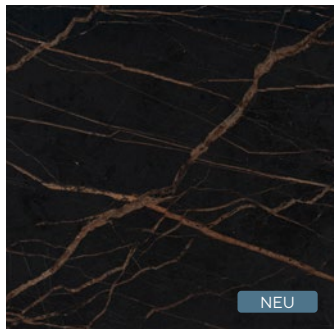

Laurent - NATURAL Collection

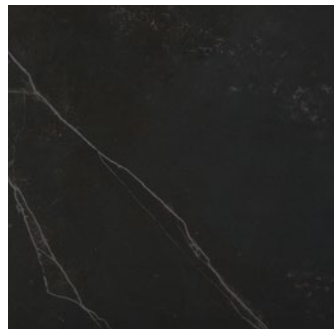

Kelya - NATURAL Collection



Sirius - SOLID Collection

# Verpackung und Handhabung

DKTN® Slim wird in Paketen mit 10 oder 25 Platten verkauft. Bei grösseren Projekten wird die Verpackung je nach Projektanforderung mit Gestellen optimiert.

Eine Bestellung des Netzmaterials wird empfohlen, da sich dadurch die Handhabung erleichtert. Dieses Material wird mit Werkzeugen für den grossformatigen Transport bearbeitet.





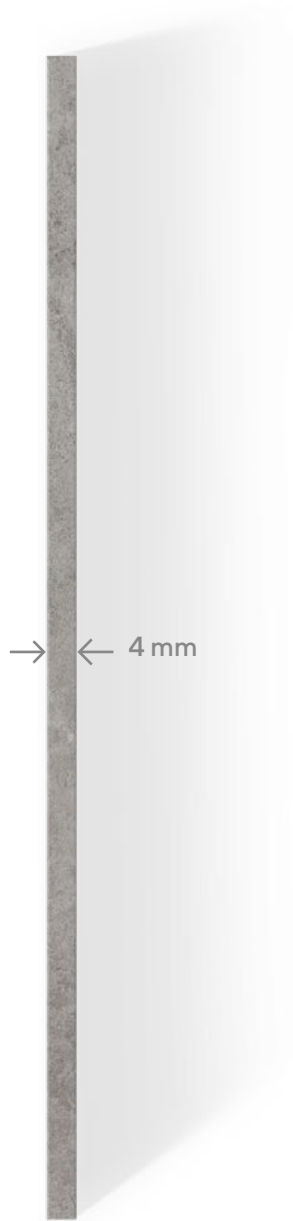

Dünne Stärke →← **Riesiges Format & Vielfalt**



COMPANY WITH  
MANAGEMENT SYSTEM  
CERTIFIED BY DNV GL  
= ISO 9001 =  
= ISO 14001 =

\*\* Informationen zu NSF-zertifizierten Farben finden Sie auf [www.nsf.org](http://www.nsf.org)

A product designed by **COSENTINO**

**COSENTINO SCHWEIZ**

Industriestrasse 4 / 8732 Neuhaus

Tel.: +41 (0) 55 533 02 50

[verkauf@cosentino.com](mailto:verkauf@cosentino.com)

[www.cosentino.com](http://www.cosentino.com)

CosentinoSwiss Cosentino\_swiss Cosentino Swiss